

# MANUAL DE USUARIO ESTUFAS A PELLET

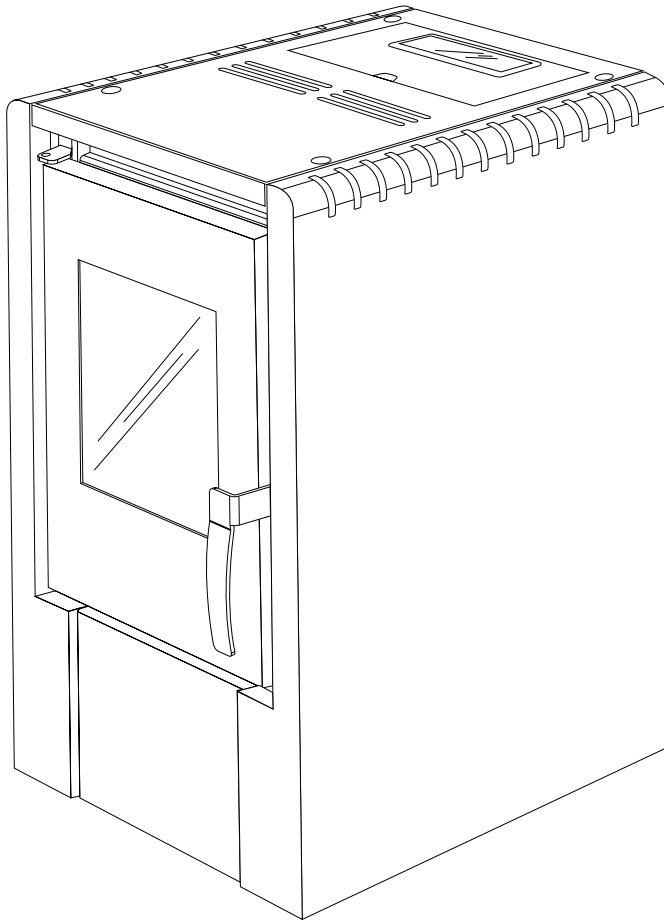

ITALY 6100-3



Descargar manual  
actualizado

## 1. CONTENIDO

<b>2. INTRODUCCIÓN</b>	04
<b>3. ADVERTENCIAS PRELIMINARES</b>	05
<b>4. DESCRIPCIÓN DEL PRODUCTO</b>	07
4.1 Especificaciones técnicas	07
4.2 Dispositivos de seguridad	08
4.3 Glosario	08
<b>5. INSTALACIÓN</b>	09
5.1 Salida de humos	09
5.2 Tipos de instalación	10
5.3 Distancias de Seguridad	12
5.4 Instalación patas ajustables	13
5.5 Conexión a tomas de aire exteriores	13
<b>6. OPERACIÓN DE LA ESTUFA</b>	14
6.1 Pantalla y Control remoto	14
6.2 Pellet y carga	15
6.3 Primer encendido	15
6.4 Ajustes de Usuario	17
6.5 Mensajes de operación	19
<b>7. ALARMAS</b>	20
<b>8. MANTENIMIENTO Y LIMPIEZA</b>	21
8.1 Contenido de piezas removibles en cámara de combustión	21
8.2 Limpiezas a cargo del usuario	22
8.3 Mantenimiento a cargo de técnico (instalador Amesti)	23
8.4 Limpieza al final de la estación	23
<b>9. GARANTÍA</b>	24

## 2. INTRODUCCIÓN

Gracias por escoger la marca **AMESTI**, su preferencia nos entusiasma para seguir brindando lo mejor de nosotros. Nuestro producto es una óptima solución de calefacción nacida de la tecnología más avanzada y un diseño siempre actual, con el objetivo de hacerle disfrutar siempre, la fantástica sensación que el calor de la llama le puede dar. Por favor lea completamente este manual para que se familiarice con su estufa Pellet **AMESTI** y conozca las instrucciones de instalación, operación y mantenimiento que le serán útiles.

Consérvelo y consúltelo cada vez que lo necesite. Si después de leerlo requiere alguna aclaración complementaria, no dude en acudir a un técnico autorizado o contáctenos directamente. Además, le recomendamos visitar nuestra página web **www.amesti.cl** donde podrá encontrar mayor información.

## NUESTRO COMPROMISO CON EL MEDIO AMBIENTE

La calefacción a biomasa, en reemplazo de gas o petróleo, colabora con evitar el calentamiento de la tierra producto del "gas invernadero" dióxido de carbono ( $\text{CO}_2$ ) en la atmósfera. En efecto, al quemar biomasa (pellet) se produce la misma cantidad de  $\text{CO}_2$  que esa biomasa absorbió por fotosíntesis durante su crecimiento. Por otra parte, esta cantidad de  $\text{CO}_2$  es igual a la que emitiría la biomasa si no se usara como combustible y se dejara descomponer.

Por esta razón la combustión de biomasa (pellet) es un proceso que tiene huella de carbono **neutral**.

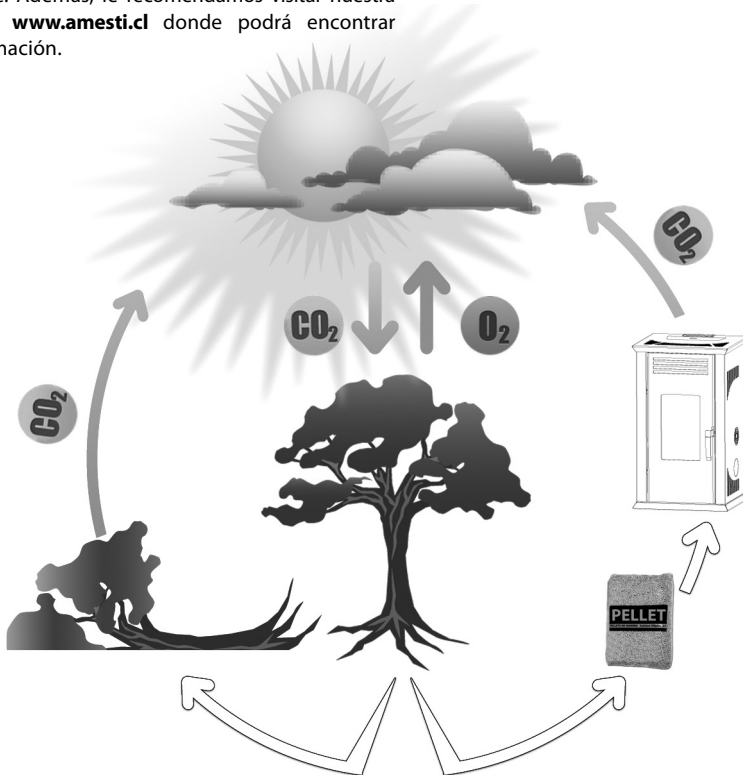

Video explicativo



Lea cuidadosamente este manual antes de operar su equipo.

### 3. ADVERTENCIAS PRELIMINARES

• **Leer manual completo antes de encender.**

- Es natural que la estufa humee uno segundos antes de encender.
- No se debe introducir las manos a la tolva de pellet, ya que hay mecanismos que podrían causar daños.
- No almacenar varillas, pala de recarga o cualquier elemento distinto de combustible de pellet en la tolva. Evite daños en su equipo.

El presente manual de instrucciones forma parte del producto: Asegúrese de que esté siempre con el equipo, incluso en caso de cesión a otro propietario o usuario o de transferencia a otro lugar. En caso de daño o pérdida, descargar de la página web. Este producto se debe destinar al uso para el que ha sido expresamente realizado: Se excluye cualquier responsabilidad contractual y extracontractual del fabricante por daños causados a personas, animales o cosas, por errores de instalación, de regulación, de mantenimiento y por usos inapropiados.

**La instalación la debe realizar personal calificado y habilitado, el cual asumirá toda la responsabilidad por la instalación definitiva y por el consiguiente buen funcionamiento del producto instalado. Es necesario tener en consideración también todas las leyes y las normativas nacionales presentes en el país en el que se instala el equipo.**

Después de quitar el embalaje, asegúrese de la integridad del contenido. En caso de no correspondencia, diríjase al revendedor al que ha comprado el equipo.

En caso de requerirse el reemplazo de un componente eléctrico o cualquier otra pieza que este dañada, lo debe hacer un centro de asistencia técnica autorizado, y debe utilizarse repuestos originales de la marca, para garantizar el correcto funcionamiento de la estufa.

#### SEGURIDAD

- Se prohíbe el uso de la estufa a personas (incluidos los niños) con capacidades sensoriales y mentales reducidas, o a personas inexpertas, a menos que una persona responsable por su seguridad los supervise e instruya en cuanto al uso del equipo.
- Controle a los niños para asegurarse de que no jueguen con el equipo.
- No toque la estufa con los pies descalzos y con partes del cuerpo mojadas o húmedas.

- Se prohíbe modificar los dispositivos de seguridad o de regulación sin la autorización o las indicaciones del fabricante.

- Se recomienda colocar el cable de alimentación de modo tal que no entre en contacto con partes calientes del equipo.

- El enchufe de alimentación debe ser accesible después de la instalación.

- Evite tapar o reducir las dimensiones de las aberturas de ventilación del local de instalación, las aberturas de ventilación son indispensables para una combustión correcta.

- No deje los elementos del embalaje al alcance de los niños sin supervisión.

- Durante el funcionamiento normal del producto la puerta del calefactor debe permanecer siempre cerrada.

- Tenga cuidado con las superficies externas del equipo y la manilla de la puerta ya que estas se calientan cuando está en funcionamiento y enfriamiento. A modo de precaución se recomienda no tocar estas superficies, exceptuando el panel y la tapa de la tolva.

- Controle la presencia de posibles obstrucciones antes de encender el equipo, después de un período prolongado de inutilización.

- El calefactor si puede funcionar simultáneamente con otros artefactos de calefacción, para estos casos es imprescindible considerar lo descrito en "5.5 Conexión a toma de aire exterior.

- En la fase de llenado no ponga la bolsa de pellet en contacto con el producto.

- Los elementos de material combustible o inflamable como los mobiliarios de madera, cortinas, etc. directamente expuestos a la radiación del hogar, se deben colocar a una distancia de seguridad. La instalación del equipo debe garantizar el acceso fácil para su limpieza y la de los conductos de los gases de descarga, así como del conducto de salida de humos.

- El conducto de humos debe inspeccionarse y limpiarse por un técnico autorizado Amesti por lo menos una vez al año. Los calefactores tienen 1 cámara de registro inferior por donde se tiene acceso al conducto de humos permitiendo su limpieza mediante el uso de cualquier tipo de aspiradora.
- Este calefactor cuenta con un sistema de carga tipo tornillo sin fin, el cual funciona como un tapón entre la cámara de combustión y la tolva, lo que garantiza que no se produzca retorno de llama hacia la tolva.
- En caso de incendio del conducto de salida de humos apague de inmediato el calefactor y mantenga la calma. Si fuese necesario requiera la intervención de bomberos. Antes de volver a encender el calefactor se recomienda agendar una visita con uno de nuestros instaladores autorizado Amesti ya que este tipo de episodios ocurre generalmente por falta de mantención.
- El calefactor se ha diseñado para funcionar de manera estacional en cualquier condición climática, incluso crítica ya sea de viento, frío, etc.



### **IMPORTANTE:**

- Este equipo está diseñado para funcionar con pellet de madera, el que debe estar limpio y seco. Jamás debe estar contaminado con combustibles, líquidos o aceite, grasa o cera, pues podrían causar inflamaciones violentas y fuera de control.
- No utilizar pellets distintos de madera (alfalfa, nuez, olivo, etc).
- No utilizar granos (maíz, arroz, garbanzos, etc).
- Este equipo no se debe utilizar como incinerador de residuos.
- No utilice líquidos inflamables para el encendido.

## 4. DESCRIPCIÓN DEL PRODUCTO

### 4.1 ESPECIFICACIONES TÉCNICAS

#### ITALY 6100-3

Potencia térmica nominal	kW	6,3
Potencia térmica reducida	kW	3,5
Potencia calefacción ambiental	kW	6,3
Rendimiento potencia nominal	%	85,5
Rendimiento potencia reducida	%	81
Consumo eléctrico encendido-nominal	W	300 - 55
Temperatura humos P. nominal	°C	181
Temperatura humos P. reducida	°C	121
Peso neto	kg	51
Capacidad total depósito	kg	11
Tensión nominal	V	220
Frecuencia nominal	Hz	50
Tiro P. nominal	Pa	8
Tiro P. reducida	Pa	8
Superficie de calefacción máx.	m <sup>2</sup>	118
Caudal masico P. nominal	g/s	78
Caudal masico P. reducida	g/s	92
Concentración de CO P.nominal	%	< 0,04
Concentración de CO P.reducida	%	<0,06

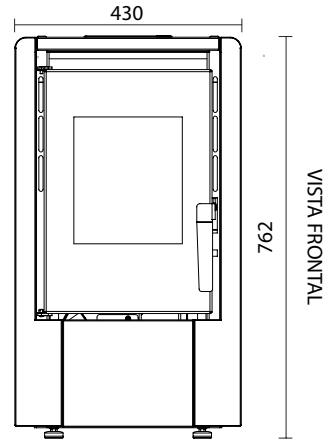

VISTA FRONTAL

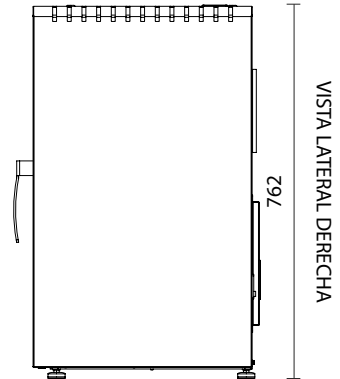

VISTA LATERAL DERECHA

VISTA SUPERIOR

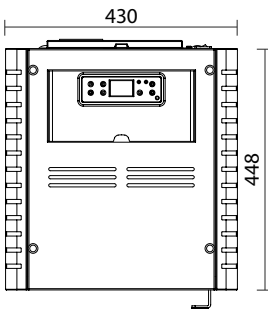

VISTA POSTERIOR

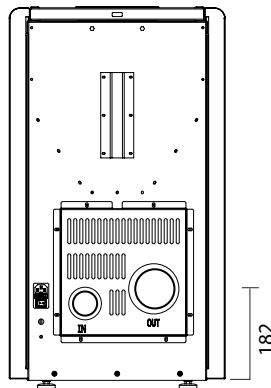

VISTA LATERAL IZQUIERDA

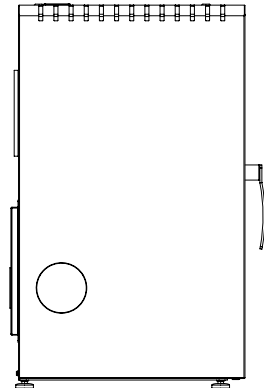

**Nota:** Dimensiones en milímetros (mm).

### 4.2 DISPOSITIVOS DE SEGURIDAD

#### **Tarjeta electrónica**

Interviene directamente activando la alarma del producto hasta que se enfríe completamente.

#### **Fusible f 2.5 A 250 v (estufas)**

Para proteger la máquina contra cambios bruscos de corriente.

#### **Termostato de tolva**

En caso de sobrecalentamiento del depósito de pellet, la máquina realiza una refrigeración automática.

### 4.3 GLOSARIO

#### **Chimenea**

Conducto vertical con el objetivo de recoger y expulsar, a una altura conveniente del suelo, los productos de la combustión provenientes de un solo equipo.

#### **Caja de registro**

Conducto o elemento de conexión entre equipo generador de calor y chimenea para la evacuación de los productos de la combustión.

#### **Aislamiento térmico**

Conjunto de medidas y materiales usados para impedir la transmisión de calor mediante una pared que divide ambientes con temperaturas diferentes.

#### **Sombbrero**

Dispositivo puesto en la cima de la chimenea para facilitar la dispersión en la atmósfera de los productos de la combustión.

#### **Condensación**

Productos líquidos que se forman cuando la temperatura de los gases de combustión es menor o igual al punto de rocío del agua.

#### **Generadores de calor**

Equipo que permite producir energía térmica (calor) mediante la transformación rápida, por combustión, de la energía química propia del combustible.

#### **Sistemas de evacuación de humos**

Instalación para la evacuación de los humos independiente del equipo, constituida por una caja de registro y ductos.

#### **Tiro natural**

Tiro que se determina en una chimenea/conducto de salida de humos por efecto de la diferencia de masa volumétrica existente entre los humos (calientes) y el aire de la atmósfera circundante, sin ninguna ayuda mecánica de aspiración instalada en su interior o en la cima.

#### **Tiro forzado**

Circulación de aire mediante el ventilador accionado por el motor eléctrico.

#### **Zona de radiación**

Zona inmediatamente adyacente al hogar, en la que se difunde el calor provocado por la combustión, y en la que no se deben encontrar objetos de material combustible.

#### **Instalaciones admitidas**

En el local en el que se va a instalar el generador de calor pueden preexistir o instalarse solo equipos que funcionen de manera estanca respecto al local o que no pongan en depresión el local respecto al ambiente exterior.



## 5. INSTALACIÓN

Es necesario contactar a un Instalador Profesional Autorizado AMESTI de su zona para asegurar una correcta instalación y conexión de su estufa a pellet a la chimenea. Es responsabilidad del instalador efectuar una capacitación a nivel de usuario a cada cliente.

## RECOMENDACIONES GENERALES

- El cañón de salida de los gases debe ser instalado de manera vertical para favorecer el tiraje natural de los humos y además, para contribuir a la seguridad, pues ante un eventual corte del suministro eléctrico los humos tenderán a evacuar de la cámara de combustión por efecto del tiro natural, evitando fugas al interior de su casa.
- Se recomienda la instalación utilizando productos de la marca AMESTI (Kits pellet y/o componentes). Estos productos fueron diseñados para garantizar el buen funcionamiento del calefactor, ya que cuentan con juntas herméticas y uniones soldadas.

### 5.1 SALIDA HUMOS

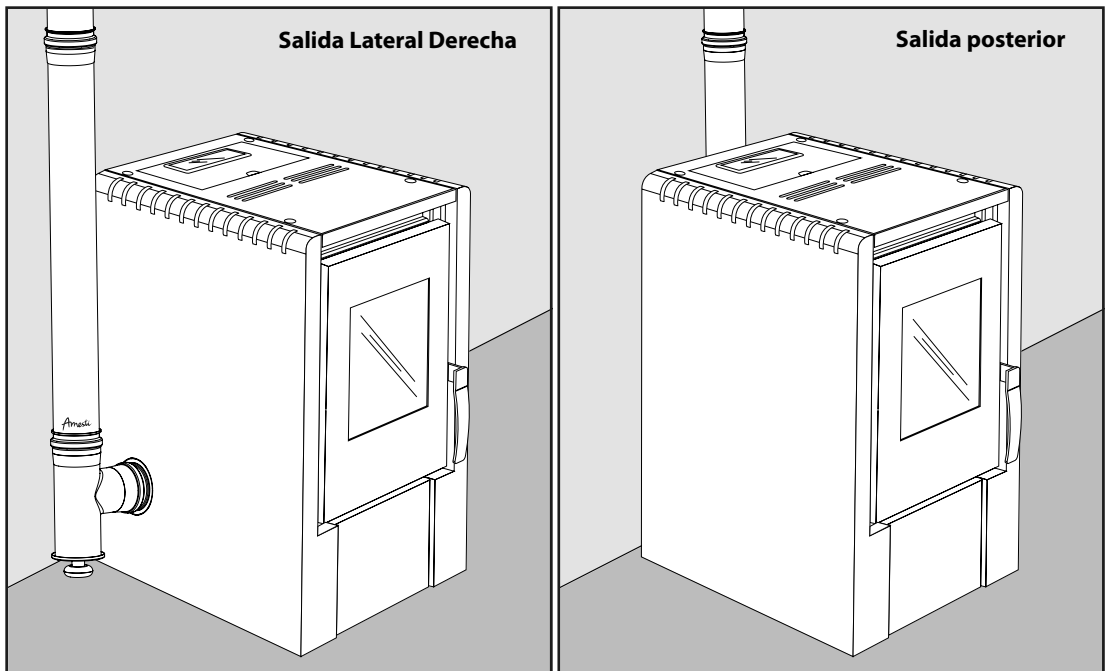

Su calefactor ITALY se destaca por su versátil instalación, ya que cuenta con un innovador sistema que permite instalarlo con la salida de humos posterior y lateral derecho, según su preferencia. De fábrica, este calefactor viene configurado para que la salida de humos sea posterior. La adaptación del equipo a una salida lateral debe ser realizada por un instalador Autorizado AMESTI.

## 5.2 TIPOS DE INSTALACIÓN

### 5.2.1 Instalación muro perimetral

Salida por muro.

Se recomienda adquirir el producto Kit Pellet Muro de la marca AMESTI. (Se vende por separado).

#### KIT PELLET MURO

##### CONTENIDO

- A** CAÑÓN 50 CM.
- B** TAPACIELO (2 UDS).
- C** TAPA TEE REGISTRO
- D** TEE REGISTRO
- E** CAÑÓN 1 M.
- F** ABRAZADERA
- G** CODO 90°
- H** GORRO MURO



#### IMPORTANTE:

Toda instalación debe ser realizada por un **INSTALADOR AUTORIZADO AMESTI**, de lo contrario el equipo **PERDERÁ SU GARANTÍA**.



Para evitar filtraciones de agua en condiciones climáticas extremas, selle con silicona de alta temperatura las juntas y/o uniones del Kit Pellet Muro que quedan en el exterior del hogar.

**Nota:** En caso de requerirse, puede elevarse en altura de la salida de humos, agregando un cañón de 1 o 0,5 mts.

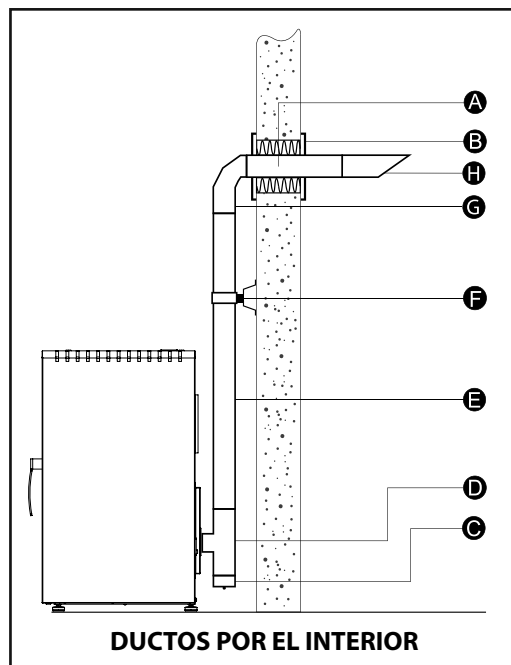
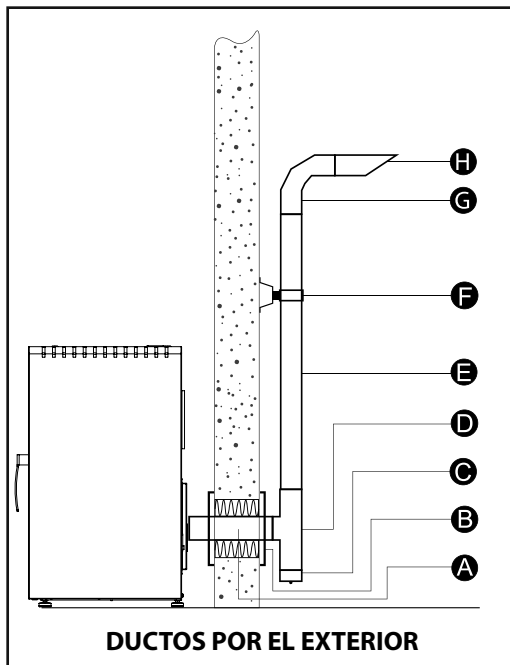

## 5.2.2 Instalación Techo

Salida por techumbre.

Se recomienda adquirir el producto Kit Pellet Techo de la marca AMESTI. (Se vende por separado).

### KIT PELLETTTECHO

#### CONTENIDO

- A** TEE REGISTRO INOX
- B** CAÑÓN INOX Ø80mm 1m (2 uds.)
- C** ADAPTADOR INOX 80mm/5"
- D** TAPACIELO INOX 5"/360mm
- E** CAÑÓN INOX 5" (2 uds.)
- F** CAÑÓN ZINC-ALUMINIO 8" (2 uds.)
- G** LANA MINERAL (saco 3 kgs.)
- H** EMBUDILLO 8"
- I** GORRO 5"
- J** MANTA



- En zonas de extremo viento e intensa lluvia se recomienda este tipo de instalación.
- Presenta mejor tiraje ante eventuales cortes de luz.

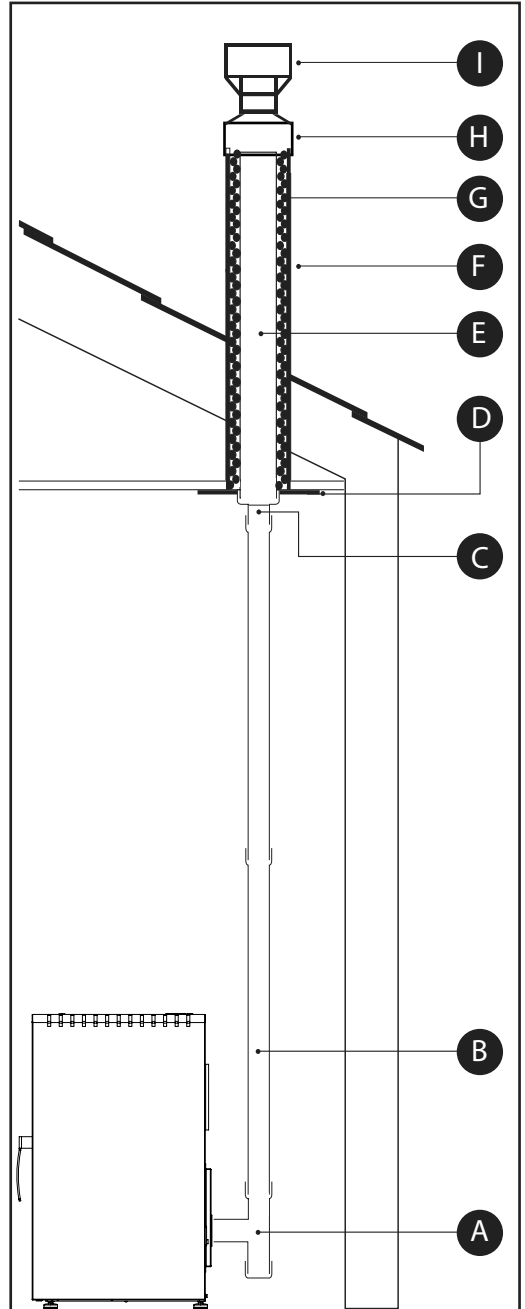

### 5.3 DISTANCIAS DE SEGURIDAD

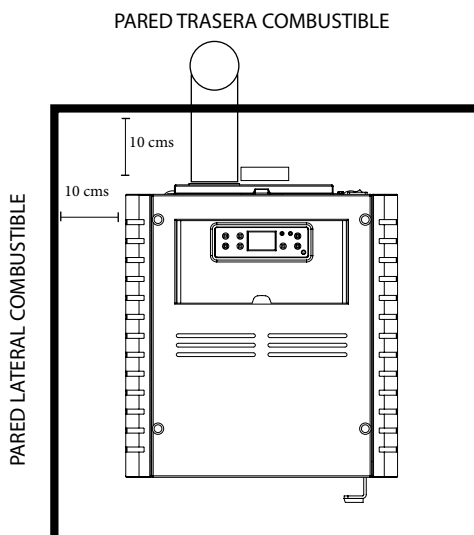
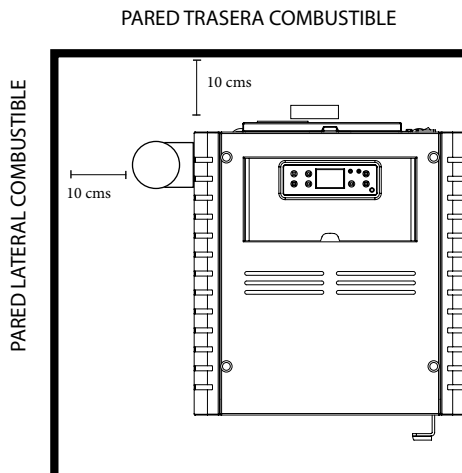
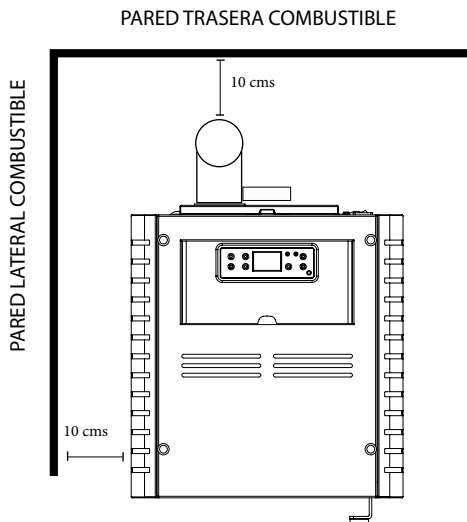

- El conducto de salida de humos debe recibir la descarga de humos de un sólo calefactor.
- Está prohibida la descarga de humos directa hacia espacios cerrados.
- La instalación del calefactor debe realizarse según lo señalado en páginas anteriores.
- Para la instalación asegurarse de que la estructura del piso soporte la masa total del calefactor considerando tolva de pellet llena.
- La distancia mínima desde la pared al calefactor debe ser de 10 cms.

## 5.4 INSTALACIÓN PATAS AJUSTABLES

Su calefactor **ITALY** cuenta con 4 patas de altura regulable que le permitirán instalarlo de forma estable a pesar de cualquier imperfección que pueda tener la superficie. Para el buen funcionamiento del equipo, es muy importante que el peso descansa sobre sus 4 patas en forma equilibrada.

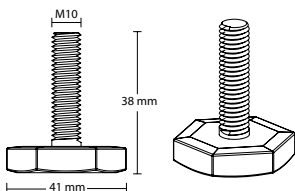

### Instrucciones de Instalación:

1. Incline levemente su calefactor hacia un costado de forma que quede a la vista la cara inferior del calefactor. Proteja el piso para evitar daños.
2. Atornille las patas en el costado que queda levantado. Procure que la parte de goma de la pata quede más abajo que el borde metálico, de manera que el peso del calefactor descansa sobre la pata de goma.
3. Incline la estufa hacia el otro costado y repita la operación.
4. Apoye la estufa en el suelo y verifique la estabilidad. En caso de estar inestable, debe ajustar la altura de la pata que queda en el aire, hasta encontrar apoyo y lograr que el calefactor quede estable.

**Nota:** Se recomienda realizar esta maniobra entre 2 personas.

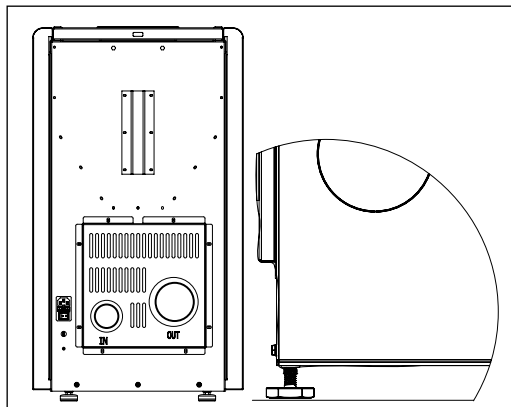

## 5.5 CONEXIÓN A TOMAS DE AIRE EXTERIORES

El calefactor debe disponer del aire necesario para garantizar el funcionamiento regular mediante tomas de aire exterior. La toma de aire al exterior puede instalarse en una pared de la habitación, donde se encuentre instalado el calefactor. Las tomas de aire deben cumplir con los siguientes requisitos:

- Tener una sección libre total de al menos 80 cm<sup>2</sup>.
- Deben estar protegidas con rejilla, red metálica o protección idónea siempre que no reduzca la sección mínima a la que se hace referencia en el punto anterior y deben estar colocadas de manera tal que se eviten obstrucciones.
- La habitación adyacente a la instalación no se debe poner en depresión respecto al ambiente exterior por efecto del tiro contrario provocado por la presencia en dicho local de otro equipo de utilización o de dispositivo de aspiración.
- En la habitación adyacente, las aberturas permanentes deben cumplir con los requisitos descritos arriba. La habitación adyacente no se puede usar como garaje, almacén de material combustible ni puede estar destinado a actividades con peligro de incendio.

## 6. OPERACIÓN DE LA ESTUFA

### 6.1 PANTALLA Y CONTROL REMOTO

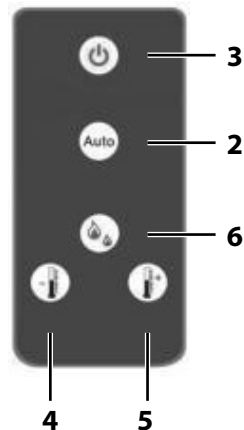
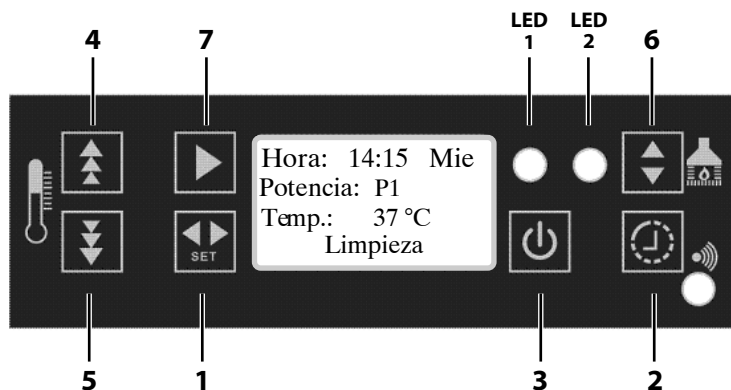

#### DETALLAR PANTALLA

1		Utilizado para entrar y salir del menú sin cambios de datos.
2		<ul style="list-style-type: none"> <li>- Permite pasar de Automático a Manual el funcionamiento de la estufa, al estar en Automático se enciende LED 2.</li> <li>- Permite avanzar por los sub-menú.</li> </ul>
3		Encendido y apagado de la estufa presionado por 3 segundos.
4		Botón de aumento de la temperatura deseada. Se usa también para cambiar los datos en el menú de usuario.
5		Botón de disminución de la temperatura deseada. Se usa también para cambiar los datos en el menú de usuario.
6		Botón ajuste de potencia de funcionamiento.
7		<ul style="list-style-type: none"> <li>- Botón para confirmar variaciones y avanzar en el menú.</li> <li>- Manteniendo presionado por 3 seg. borra los mensajes de alarma.</li> <li>- Chequeo de temperaturas.</li> </ul>



- **Nunca cargar pellet directamente en el brasero. Nunca abrir la puerta mientras la estufa está en funcionamiento.**
- **El uso de pellet de mala calidad o de cualquier otro material daña las funciones de su estufa y puede determinar el vencimiento de la garantía y eximir de responsabilidades al productor.**
- **No se deben introducir las manos en el depósito de pellet. Hay mecanismos que pueden causar daños a las personas.**
- **No almacenar varillas, pala de recarga o cualquier elemento distinto del combustible de pellet en el depósito. Evite daños en su equipo.**

## 6.2 PELLETY CARGA

Sólo se debe utilizar pellet de madera de diámetro 6mm que se encuentra habitualmente en el comercio en sacos de 15, 18 o 20 kg. El usuario debe preocuparse de usar exclusivamente pellet de aserrín de madera, sin corteza, libre de arena, tierra o cualquier otro contaminante.

Abra la tapa del depósito y cargue el pellet directamente desde el saco.

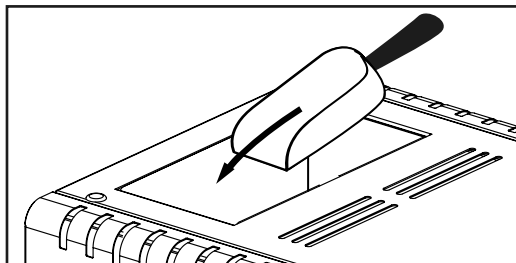

## 6.3 PRIMER ENCENDIDO

La primera operación que debe realizarse es conectar el cordón eléctrico al módulo de la estufa y a la instalación eléctrica, luego debe llenar el depósito de pellet.

Para esta operación, es necesario prestar mucha atención a no vaciar directamente todo el saco de una sola vez, sino realizar la operación lentamente. La cámara de combustión y el brasero deben estar libres de residuos de combustión. Comprobar que la tapa del depósito y la puerta están cerrados. En caso de no hacerlo, se produce el funcionamiento incorrecto de la estufa y las alarmas consecuentes. Con el primer encendido, compruebe si en el brasero hay piezas que podrían quemarse (bolsa, patas, instrucciones, etc.).

### 6.3.1 Encendido y Apagado de calefactor

El encendido y apagado del calefactor se realiza presionando la Tecla (3) por un par de segundos

Después de encender aparecerá el mensaje de "Limpieza" donde el calefactor realiza una limpieza inicial del brasero.

Para luego pasar a "Encendido en proceso".



Luego de aproximadamente 5 a 10 minutos, el calefactor tendrá la temperatura necesaria para pasar a la fase de trabajo y aparecerá el mensaje de "En Funcionamiento"

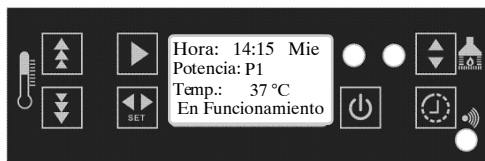

El apagado se realiza presionando la Tecla (3) por un par segundos y aparecerá el mensaje "En enfriamiento".

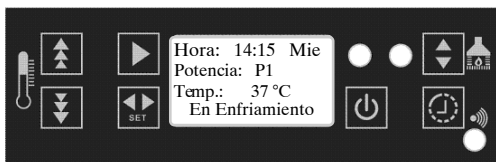

Después de que el calefactor se enfrie aparecerá la palabra "Amesti"

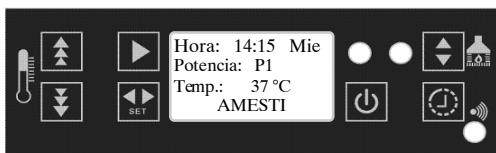

### ATENCIÓN

- Durante la fase de apagado, el calefactor no permite volver a encender hasta terminar el enfriamiento apareciendo en pantalla la leyenda "Espere enfriamiento".
- Es posible apagar el calefactor en cualquier fase de funcionamiento presionando (3) por 2 segundos.
- Si se aprecia una Buena llama en la etapa de encendido podemos pasar directamente a la etapa de "FUNCIONAMIENTO" Presionando la Tecla (6) por 3 segundos.
- Ya sea con el calefactor encendido o apagado siempre se mostrara en pantalla la fecha, la potencia y la temperatura ajustada.



- Es de **EXTREMA** importancia verificar que el brasero se encuentre **LIMPIO** y orificios **DESPEJADOS** antes de encender. De lo contrario se corren riesgos de combustión violenta pudiendo incluso quebrarse el vidrio, ocasionando daños en su hogar y el calefactor.

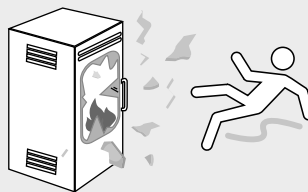

### 6.3.2 Ajuste de potencia

Presione la Tecla (6) para cambiar los distintos niveles de potencia. La italy 6100-3 tiene 4 niveles de potencia donde la potencia mínima es P1 y la potencia máxima es P4.

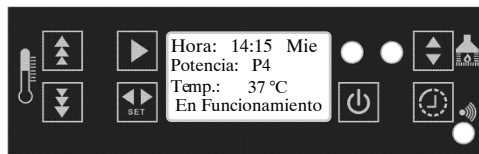

### 6.3.3 Modalidad Automático / Manual

El funcionamiento de la estufa puede ser **MANUAL**, encendido y apagado con un operador o **AUTOMÁTICO** mediante la programación semanal para encender y apagar la estufa automáticamente, con un horario prefijado en base a las propias exigencias.

Para modificar la modalidad es suficiente con pulsar en la pantalla el botón 2. Cuando el LED 2 esta encendido está en modo automático y cuando está apagado en modo manual.



### 6.3.4 Visualización de Temperaturas

Cuando el calefactor está en funcionamiento se pueden chequear las temperatura ambiente, temperatura de humos y temperatura de seguridad.

Presionando 7 es posible ver en pantalla las distintas temperaturas.

(A) Temperatura ambiente

(H) Temperatura humos

(S) Temperatura de seguridad

Ejemplo: 33° C en el ambiente

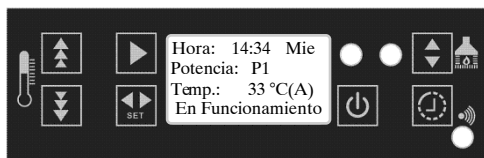

Después de P4, es posible ajustar el extractor de humos en la fase de "LIMPIEZA". El rango de ajuste es entre -20 y + 20. Luego es posible ajustar el extractor en la fase de "Encendido" y los primeros minutos de la fase "En Funcionamiento". El rango de ajuste es igual que los anteriores.

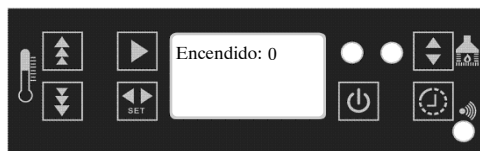
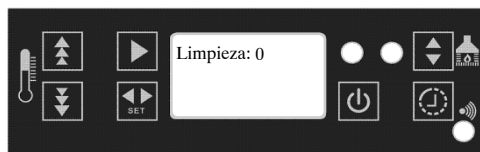

### 6.4 AJUSTES DE USUARIO

El usuario puede aumentar o disminuir los parámetros de funcionamiento del extractor de humos y el ventilador ambiente en un +/- 20%, para cada potencia. Esto sirve para calibrar la estufa de acuerdo al tipo de pellet que utiliza.

Presione (1) por 2 segundos y se mostrara en pantalla lo siguiente :

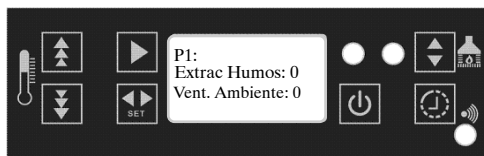

Para moverse entre extractor o ventilador presione (2) y para modificar presione (4-5) se puede ajustar entre - 20 y + 20.

Presione (7) para guardar los cambios efectuados en P4, y avanzar a las siguientes potencias P2, P3, P4.

#### 6.4.1 Funciones Eco 1 y Eco 2

Presione la Tecla set y avance con (7) hasta llegar al menú "Modo Eco", luego con la tecla (2) seleccione Eco1 o Eco 2 para luego guardar los cambios y avanzar con (7).

**Eco 1:** Cuando la temperatura de la habitación excede a la temperatura ajustada el calefactor se apaga y se volverá a encender cuando la temperatura de la habitación esta 3 grados por debajo de la temperatura establecida.

**Eco 2:** Cuando la temperatura de la habitación excede a la temperatura ajustada el calefactor se ira a potencia mínima y volverá a la potencia establecida cuando la temperatura de la habitación esta 3 grados por debajo de la temperatura establecida.



**SE DEBEN RESPETAR CUIDADOSAMENTE TODAS LAS INDICACIONES SEÑALADAS EN ESTE MANUAL, DE NO HACERLO, PODRÍAN OCURRIR INFLAMACIONES VIOLENTAS Y FUERA DE CONTROL, HUMO EXCESIVO AL INTERIOR DEL HOGAR O MAL FUNCIONAMIENTO.**

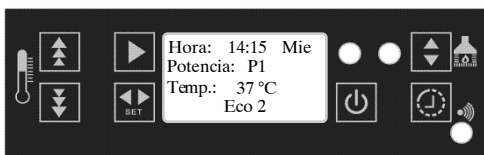

## 6.4.2 Idioma

Presione SET y avance con (7) hasta llegar a idioma.

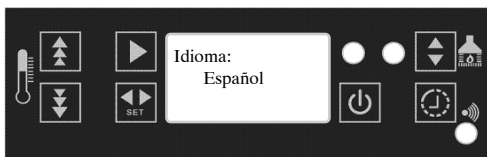

Ajuste con (4-5) (Español, inglés, portugués).

## 6.4.3 Programación semanal

Presione SET y avance con (7) hasta llegar a la programación semanal tal como se muestra en la imagen.

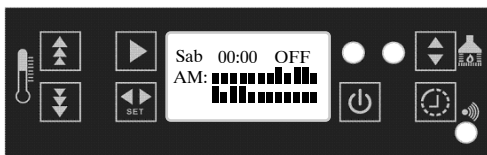

Su calefactor ITALY se puede programar semanalmente para que se encienda o se apague según el día y la hora configurados.

Presionando (7), avance por los días de la semana.

Presionando (4-5), avance por los distintos horarios ya sea AM o PM, presionando (2).

Se configura ON ( encender) y OFF ( apagar) para cada hora en punto, no se puede configurar para medias horas o cuartos de hora.

En pantalla se muestra la configuración completa de cada día, las barras cortas indica OFF y las barras largas ON. Además, arriba se indica el día, la hora que se está ajustando y ON/OFF según corresponda.

## 6.4.4 Modificar hora

Presione SET y avance con (7) hasta llegar a modificar hora.



Para avanzar entre día, hora y fecha presione (2), para ajustar (4-5) para guardar y avanzar presione (7).

## 6.4.5 Reset fábrica?

Presione set y avance con (7) hasta recuperar.

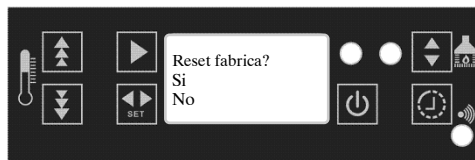

Con (4-5), se puede ajustar SI (recuperar valores de fábrica) y NO (para mantener los ajustes realizados por usuario).



### IMPORTANTE:

- La estufa debe tener una llama viva, acelerada. Esto permite el buen funcionamiento, que se mantenga el vidrio y los ductos limpios, y aprovechamiento eficiente del combustible.
- En caso de que la llama sea floja, lenta o que el vidrio se torne negro por adherencia de hollín, es recomendable aumentar la potencia del extractor.
- Llame a un técnico autorizado si el problema persiste. La estufa bien calibrada nunca debe presentar humos visibles ni hollín adherido al vidrio (vidrio negro).

## 6.5 MENSAJES DE OPERACIÓN

VISUALIZACIONES		
PANTALLA	CAUSA	DESCRIPCIÓN
ENCENDIDO EN PROCESO	Fase de encendido en ejecución.	Puede durar hasta 15 minutos
ESPERE ENFRIAMIENTO	Encendido en espera.	Se debe esperar hasta que la estufa se enfríe.
EN FUNCIONAMIENTO	Funcionamiento manual.	La estufa funciona solo manualmente
EN ENFRIAMIENTO	Enfriamiento en proceso.	La estufa se refrigera hasta llegar a la temperatura de apagado.
MODIFICAR HORA	Configuración horaria.	Menú para ajustar fecha y hora.
RESET FABRICA?	Restaurar valores de fábrica.	Reset
ECO 1 o ECO 2	Según el modo de economía configurado.	Se debe utilizar termostato interno.
IDIOMA	Seleccionar idioma.	Configuración en distintos idiomas
ESC 1	Problemas con sensor de humos.	
ESC 2	Problemas con sensor de seguridad.	
ESC 3	Problemas con sensor de ambiente.	
ESO 1	Sensor de humos desconectado.	
ESO 2	Sensor de seguridad desconectado.	
ESO 3	Sensor de ambiente desconectado.	

**7. ALARMAS**

PANTALLA	EXPLICACIÓN	SOLUCIÓN
E 1	<p>Después de un ciclo de encendido la estufa no alcanza la temperatura mínima de funcionamiento.</p> <p>Falta de mantención en calefactor y/o instalación.</p> <p>Durante el funcionamiento la sonda de humos registra una disminución en la temperatura de los gases.</p>	<p><b>Verifique lo siguiente:</b></p> <ul style="list-style-type: none"> <li>- Depósito contiene suficiente pellet.</li> <li>- Brasero está en su lugar y bien posicionado.</li> <li>- Brasero se encuentra LIMPIO, libre de pellet y ceniza, con orificios despejados.</li> <li>- Instalación y sistema de evacuación de humos se encuentran despejados, libre de acumulación de cenizas, u otro elemento elemento que pudiera obstruir evacuación de humos. Limpiar gorro muro.</li> <li>- Sólo después de verificar lo anterior, intente un segundo encendido.</li> <li>- Motorreductor trabado (un instalador autorizado debe destrabar componente).</li> </ul>
E 2	<p>Brasero mal puesto o sucio.</p> <p>Bujía defectuosa.</p> <p>Sonda de humo defectuosa.</p> <p>Cargador trabado.</p>	<p><b>Verifique lo siguiente:</b></p> <ul style="list-style-type: none"> <li>- Posición brasero y limpieza.</li> <li>- Temperatura de Humos.</li> <li>- Carga inicial pellet.</li> <li>- Limpiar gorro muro.</li> </ul>
E5	<p>Sensor de vacío Activado.</p>	<p><b>Verifique lo siguiente:</b></p> <ul style="list-style-type: none"> <li>- Puerta bien cerrada.</li> <li>-Que la intalación esté limpia sin obstrucciones.</li> <li>-Consulte su instalador Amesti.</li> </ul>
E6	<p>Se sobrepasa la temperatura máxima de seguridad de la tolva 85 °C.</p>	<p>Verifique que el calefactor tenga una ventilación adecuada, respetando las distancias de seguridad.</p> <p>Consulte a su instalador autorizado.</p>
E7	<p>Corte de suministro eléctrico.</p>	<p>Vuelva a encender calefactor cuando se reestablezca el suministro eléctrico.</p> <p>Consulte a su instalador autorizado.</p>
E8	<p>Limpiar calefactor.</p>	<p>Consulte a su instalador autorizado.</p>
E21	<p>Problemas de conexión entre tarjeta y pantalla.</p>	<p>Revisar cable de pantalla.</p>

## 8. MANTENIMIENTO Y LIMPIEZA

### 8.1 CONTENIDO DE PIEZAS REMOVIBLES EN CÁMARA DE COMBUSTIÓN

ITALY 6100-3

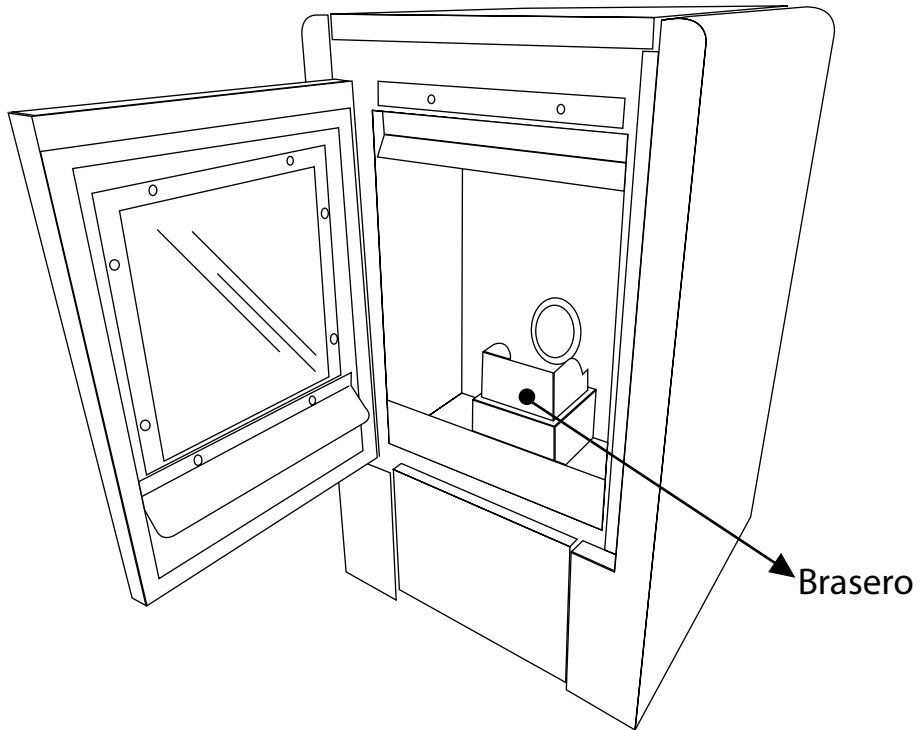

- Verifique que su **ITALY** contenga el brasero indicado en la figura, la estufa no se puede encender sin este componente.

## 8.2 LIMPIEZAS A CARGO DEL USUARIO

(Algunas imágenes pueden ser levemente diferentes del modelo original).

El usuario debe mantener diariamente su calefactor, preocupándose de las piezas de la cámara de combustión queden limpias y libres de cenizas después de cada uso. Esto permitirá que en el siguiente uso el calefactor encienda rápidamente.

De no realizarse estas limpiezas, el calefactor podría arrojar "falta de encendido" al siguiente uso.

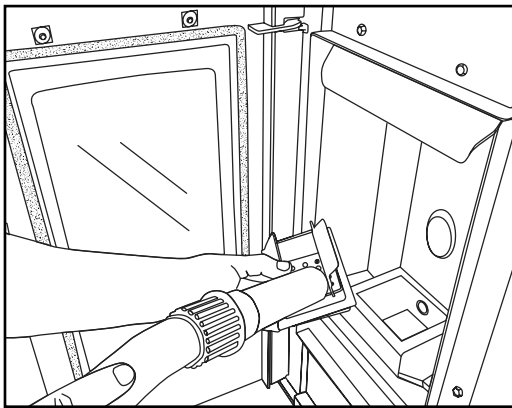

### **Brasero:**

Quite el brasero del compartimento correspondiente y libere los agujeros, retire las cenizas del brasero utilizando una aspiradora.

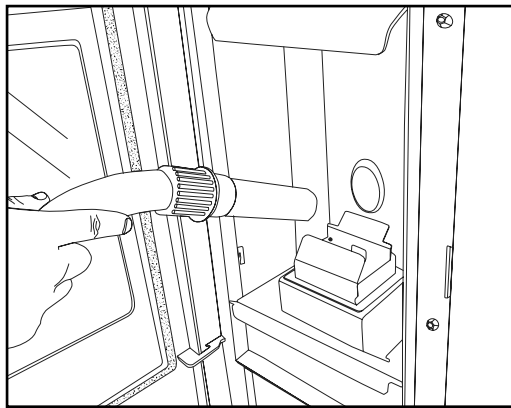

### **Cámara de combustión:**

Se recomienda aspirar la cámara de combustión en general. Además se recomienda limpieza del vidrio con un paño húmedo para mejor visualización de la llama.

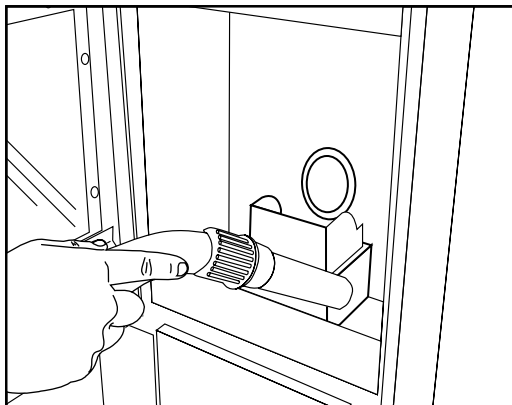

### **Cenicero:**

Calefactor no posee cajón cenicero para retiro de cenizas, sin embargo cuenta con un contenedor de cenizas. Para el retiro de estas se debe utilizar una aspiradora teniendo precaución que estén apagadas antes de aspirar.

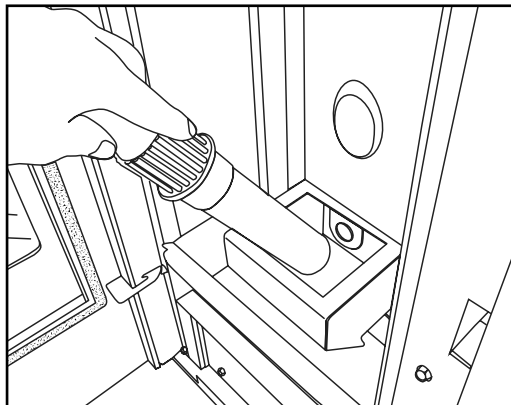

### **Soporte Brasero:**

Aspire el interior del soporte de brasero. Vuelva a colocar el brasero, asegúrese de que quede bien posicionado.

**Difusor:**

Se debe sacar el difusor y limpiar como mínimo 1 vez por mes.

Puede requerir mayor frecuencia de limpieza dependiendo de la calidad del pellet.

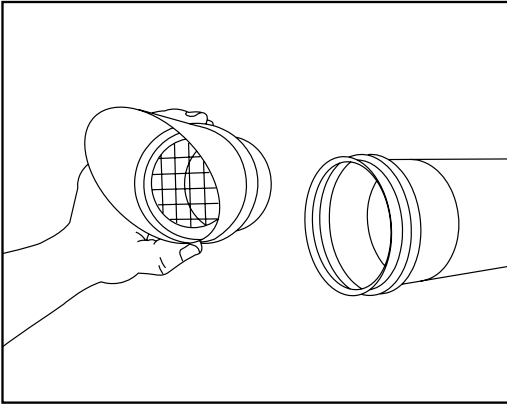

**Tee de registro:**

Se debe sacar la tapa y limpiar como mínimo 1 vez por mes.

Puede requerir mayor frecuencia de limpieza dependiendo de la calidad del pellet.

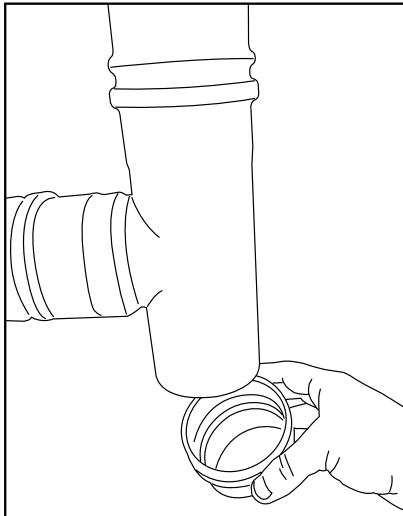

**8.3 MANTENIMIENTO A CARGO DE TÉCNICO ESPECIALIZADO (INSTALADOR AMESTI)**

Estas operaciones debe programarlas anualmente con su Instalador Amesti Autorizado y son necesarias para asegurar que se mantenga la eficiencia del producto, garantizando su funcionamiento en condiciones de seguridad.

- Limpieza cuidadosa de la cámara de combustión.
- Limpieza e inspección del conducto de escape de humos.
- Control de la estanqueidad de las juntas.
- Limpieza de los mecanismos y de las piezas en movimiento (motores y ventiladores).
- Control de la parte eléctrica y de los componentes electrónicos.

**8.4 LIMPIEZA AL FINAL DE LA ESTACIÓN**

Al final de la estación, cuando la estufa ya no se utiliza, se aconseja una limpieza más cuidadosa y general:

- Quitar todos los pellet del depósito y del sinfín de alimentación.
- Limpiar cuidadosamente el brasero, el soporte del brasero, la cámara de combustión y el contenedor de cenizas.

Si se han seguido los puntos anteriores, ello supone sólo un control del estado de la estufa. Es necesario limpiar muy cuidadosamente el tubo de descarga o el conducto de humos y controlar el estado del recipiente, si fuera necesario, solicitarlo al Centro de Asistencia Autorizado.

Controlar también el sello de la puerta en la pared interna de la puerta, si estuviera gastado o demasiado seco, pedirlo al Centro de Asistencia Autorizado.



**IMPORTANTE:**

Se debe comprobar la ausencia de bloqueo del conducto de humos, antes de proceder con el encendido después de un período prolongado de parada del calefactor.

## 9. GARANTÍA

### GARANTÍA ESTUFAS A PELLET AMESTI

#### ¿Qué cubre esta garantía?

AMESTI garantiza que todas las partes de este equipo, en lo que se refiere a materiales y manufactura, estarán libres de defecto mientras sean funcionales en el uso del equipo.

#### ¿A quién beneficia esta garantía?

AMESTI ofrece y extiende esta garantía limitada, solamente al cliente comprador original de cada equipo.

#### ¿Cómo validar la garantía?

Esta garantía deberá ser validada a más tardar 10 días después del momento de compra completando el formulario en nuestra página web [www.amesti.cl](http://www.amesti.cl), link Garantía. Además, deberá guardar su boleta o factura y presentarla al momento de exigir su garantía.

De no tener acceso a Internet para realizar esta validación, el propietario deberá enviar la Información indicada en el cuadro que aparece al final de este documento.

#### ¿Por cuánto tiempo se extiende la garantía?

Esta garantía limitada se extiende por 12 meses desde la fecha de compra por defectos en materiales o manufactura y por un período de 6 meses desde la fecha de compra por los componentes electrónicos.

#### ¿Qué hará la Empresa en caso de defecto?

AMESTI se obliga a reparar las partes defectuosas, sujeto a las condiciones de esta garantía limitada, reservándose la opción de reemplazar las piezas defectuosas o el equipo completo.

### EXCLUSIONES DE LA GARANTÍA

Esta garantía limitada no cubre los siguientes defectos o daños:

- Los causados por instalación no conforme a este manual, realizada por un técnico no autorizado por la marca y/o con accesorios de instalación no originales de la marca AMESTI.
- Mal uso del equipo, abuso, incorporación de accesorios, eliminación y/o modificación de cualquier parte o pieza del equipo.
- Aspectos estéticos como pintura y terminaciones.
- Daños consecuenciales, daños a la propiedad, daños por pérdida de uso, daños por pérdida de tiempo, daños por pérdida de utilidades o ingresos o cualquier otro daño incidental.

- Los Vidrios Termocerámicos AMESTI resisten hasta 800 °C y a cambios violentos de temperatura. Sólo pueden romperse por un golpe y por lo tanto no está cubierto en la garantía.

- El Canastillo o Braserero de Pellet fabricado de acero inoxidable, se desgastará con el uso y tiene una vida útil limitada que depende de la intensidad del uso del calefactor y de la calidad del pellet utilizado. Su garantía no cubre desgaste, solamente defectos de fabricación por un período de 6 meses.

Se excluyen de la garantía todas las piezas sujetas a un desgaste normal. Forman parte de esta categoría:

- Las Empaquetaduras de fibra de vidrio, los cristales cerámicos, revestimientos, piezas pintadas, cromadas o doradas y las manijas.
- Las piezas de material refractario.

Además, de las limitaciones y exclusiones ya establecidas, esta garantía limitada no cubrirá defectos normalmente garantizados cuando:

- Algún componente haya sido reparado o recambiado por alguna persona no autorizada y que ello haya sido causa en parte o en totalidad, del defecto que se reclama.
- El equipo ha sido utilizado en forma continua con pellet de humedad sobre 10%.
- El equipo no ha sido utilizado en conformidad con este manual.
- Existe negligencia por parte del usuario por falta o errores de mantenimiento del equipo.
- Si la instalación eléctrica y/o hidráulica no se realizan conforme con las normas vigentes. Alzas o bajas de voltaje pueden afectar el equipo y el usuario es responsable de tomar las providencias del caso mediante la instalación de UPS o reguladores de voltaje.
- En caso de daños debidos a los agentes atmosféricos, químicos, electroquímicos, uso inadecuado del producto, modificaciones o alteraciones del mismo, ineficacia y/o ineptitud del conducto de salida de humos y/u otras causas que no dependen de la fabricación del producto.
- Si hay combustión de materiales no conformes con los tipos y las cantidades indicadas en el este manual.
- Todos los daños causados por el transporte del producto. Por lo tanto se recomienda controlar minuciosamente la mercancía cuando se reciba, avisando inmediatamente al vendedor de cualquier posible daño y anotando las anomalías en el documento comprobante de transporte, incluida la copia para el transportista.



- AMESTI no responde por posibles daños directos o indirectos de personas, cosas y animales domésticos que surjan como consecuencia del incumplimiento de las prescripciones indicadas en este manual.
- Se excluyen de la garantía las posibles intervenciones para calibrar o regular el producto en relación con el tipo de combustible o con el tipo de instalación.
- No se reconocerán como válidas las solicitudes de indemnización por paro forzoso del producto debido a avería.

### **¿Qué debe hacer el cliente para reclamar un elemento defectuoso?**

Los defectos de manufacturas o material deben ser reportados directamente al distribuidor autorizado donde compró el equipo. Si por cualquier motivo esto no es posible, usted debe contactarse con la Empresa por correo. Toda solicitud de servicio de garantía debe hacerse por escrito incluyendo:

- Nombre, dirección y teléfono del cliente.
- N° de factura o boleta, nombre y dirección de la tienda donde compró el calefactor.
- Modelo estufa, n° de serie, fecha de compra y fecha de instalación.
- Nombre del Instalador Autorizado Amesti que instaló el equipo.

El cliente debe enviar las piezas defectuosas al STT AMESTI, para verificar defectos y su reposición.

### **Costo de flete y mano de obra**

AMESTI es responsable solamente por los costos relacionados con el despacho al cliente de las partes que corresponde reponer. El cliente es responsable por el flete de las partes o equipos completos hasta las instalaciones de AMESTI y por cualquier servicio, trabajo o gasto de viajes incurridos en relación con el servicio de garantía.

### **Costos de inspección**

Las visitas de inspección, servicios de mantención periódica y servicios de asesoría técnica de cualquier tipo, serán de cargo del cliente aún dentro del período de garantía.

Nombre:	Teléfono:	Fecha de Instalación:
<input type="text"/>	<input type="text"/>	<input type="text"/>
Apellidos:	Correo electrónico:	Nombre Instalador:
<input type="text"/>	<input type="text"/>	<input type="text"/>
Dirección donde se instaló el calefactor:	Fecha de compra (día / mes / año):	Teléfono Instalador:
<input type="text"/>	<input type="text"/>	<input type="text"/>
Comuna	Nº Factura:	Modelo Estufa*:
<input type="text"/>	<input type="text"/>	<input type="text"/>
Ciudad:	Comprado a:	Número de Serie*:
<input type="text"/>	<input type="text"/>	<input type="text"/>

\*El modelo de su estufa y número de serie, identifica a su equipo AMESTI y lo puede encontrar en un adhesivo en la parte trasera de su estufa.

Enviar esta información a Patriota Jose Miguel Carrera 6, Barrio Industrial Los Libertadores, Colina, Santiago o registrarla en [www.amesti.cl](http://www.amesti.cl), link Garantía.





V6-16022023

**AMESTI SPA**

Patriota José Miguel Carrera # 6 - Los Libertadores - Colina - Santiago, Chile.

Fono (56 - 2) 2798 0000 - Fax (56 - 2) 2798 0030

[estufasecologicas@amesti.cl](mailto:estufasecologicas@amesti.cl)

**[amesti.cl](http://amesti.cl)**